



Voorafgaand aan de installatie:

Alvorens het terras te installeren is het belangrijk de decodeck® planken 48 uur te laten klimatiseren. Hierbij wordt het materiaal uit het directe zonlicht uitgesteld, vlak en volledig ondersteund.

Stap 1 : De ondergrond egaliseren

Om uw decodeck® terras correct te installeren, is het belangrijk dat de ondergrond, waar uw terras op zal steunen, volledig vlak en stabiel is. Om een stevige ondergrond te verkrijgen, werkt u na egalisering af met een laag beton of stabiliteitszand met betonklinkers.

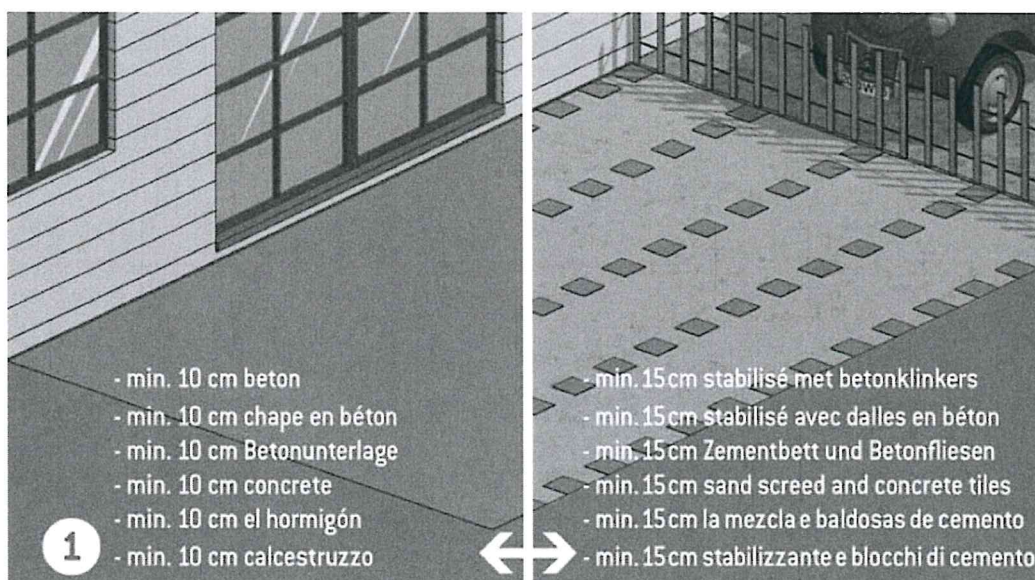

Zorg voor een lichte hellingshoek opdat het water van het terras wegvloeit.

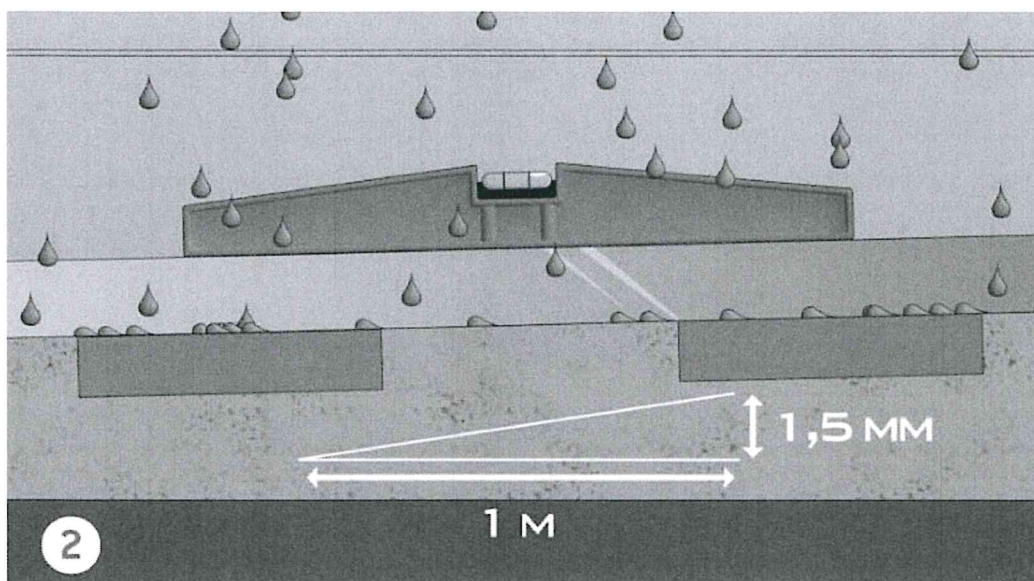

Stap 2 : Het plaatsen van de onderbalken

Er zijn decodeck® onderbalken beschikbaar die uw terrasplanken perfect ondersteunen. Het unieke ontwerp maakt de onderbalken zeer licht en uiterst makkelijk te installeren.

De onderbalken worden door middel van slagpluggen in de ondergrond bevestigd. Voorboren is hier noodzakelijk.

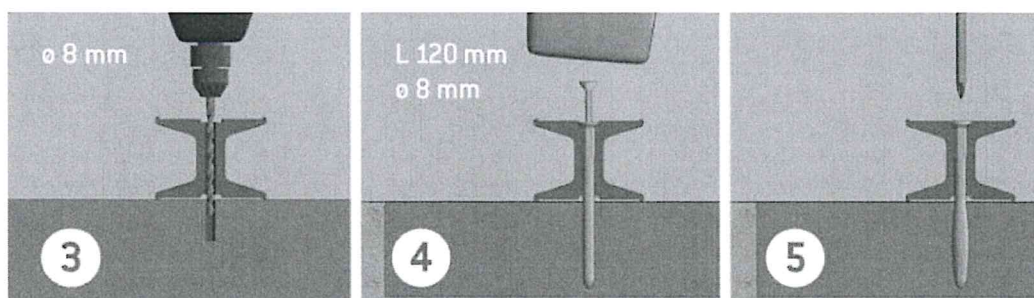

Respecteer de afstand van de onderbalk t.o.v. vaste objecten.

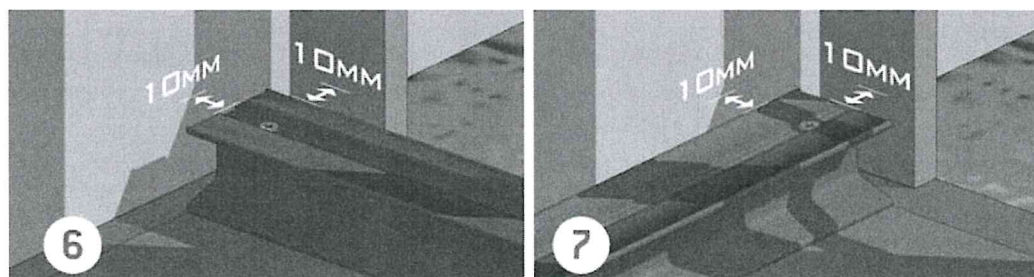

De onderbalk moet op regelmatige afstand (max. 1m) aan de ondergrond worden bevestigd. Begin en eindig bij het bevestigen steeds aan de uiteinden van de onderbalken.

Zorg ervoor dat de ruimtes tussen de onderbalken vrij zijn zodat er voor een goede luchtcirculatie wordt gezorgd.

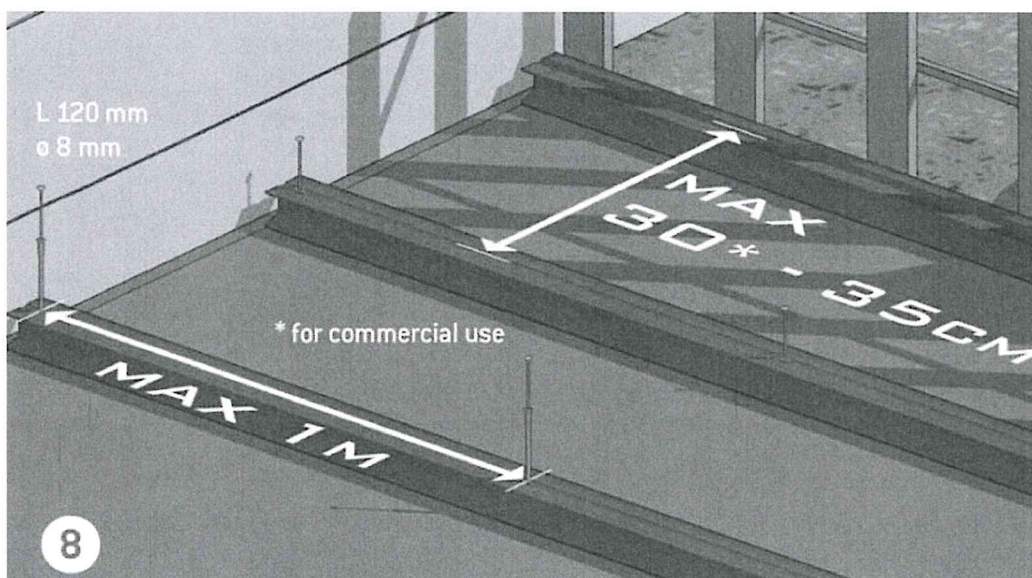

Respecteer de tussenafstanden bij het plaatsen van de onderbalken.

De voorgeschreven maximale afstanden tussen de onderbalken zijn:

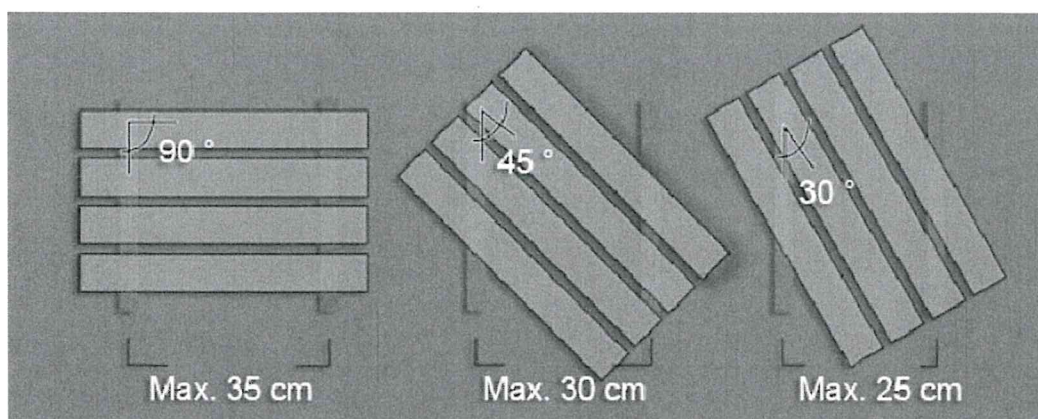

Voor commercieel/intensief gebruik dient de tussenafstand beperkt te worden tot maximaal 30cm.

Stap 3 : De terrasplanken bevestigen aan de onderbalken

Het bevestigen van de eerste plank

Schroef de plank bij iedere overbrugging vast in de onderbalk. Voorboren is noodzakelijk.

Het is belangrijk dat de planken tot op het uiteinde ondersteund zijn door een onderbalk.

Respecteer de afstand van de plank t.o.v. een vast object (10mm).

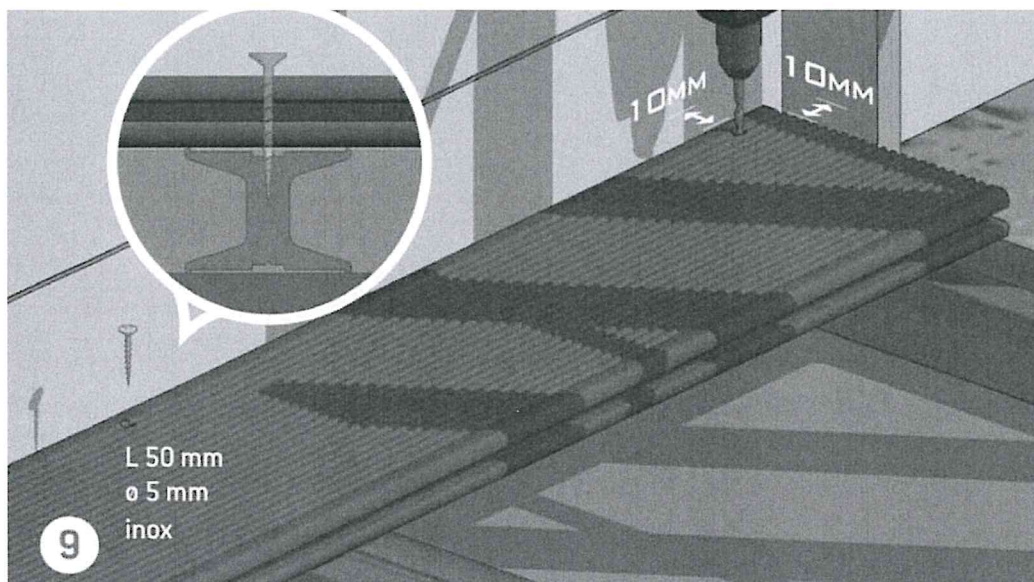

Verdere montage van de planken

Zorg steeds voor een zijdelingse tussenruimte van minimaal 3mm.

Tip: gebruik hiervoor afstandsplaatjes

Maak gebruik van de handige decodeck® montageklemmen. Plaats de klemmen bij iedere overbrugging van de onderbalk, zoals aangegeven.

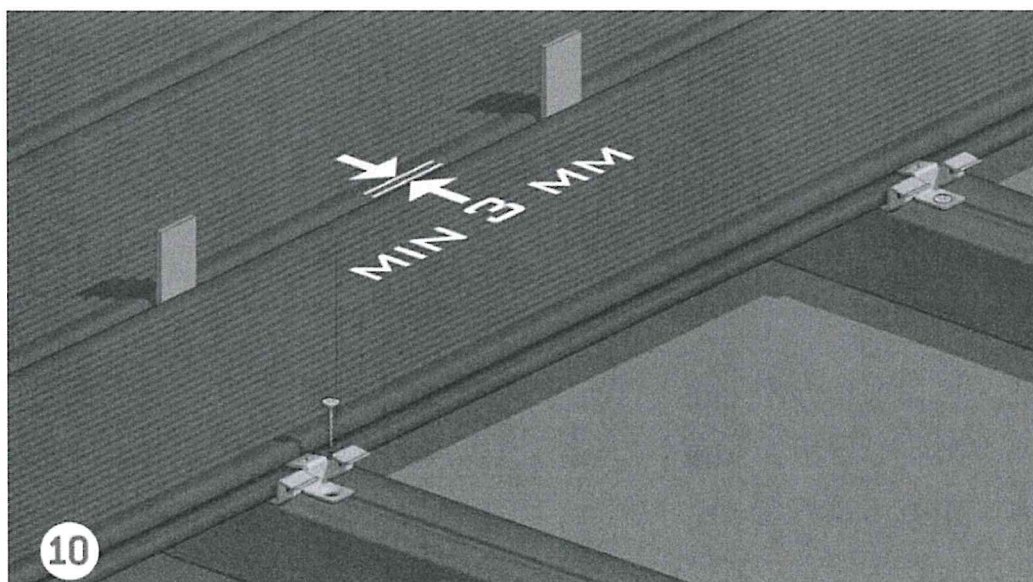

Installatie van 2 planken in elkaars verlengde

Hou rekening met volgende aandachtspunten:

- maximale toegelaten lengte van de planken is 3m
- elke plank dient op het uiteinde te rusten op haar *eigen* onderbalk
- om de uitzetting van de plank in de juiste richting te sturen, dient u de plank vast te schroeven zoals aangeduid op onderstaande tekening
- respecteer de noodzakelijke kopse tussenafstand van 8mm
- respecteer tevens de afstand van 10mm t.o.v. vaste objecten

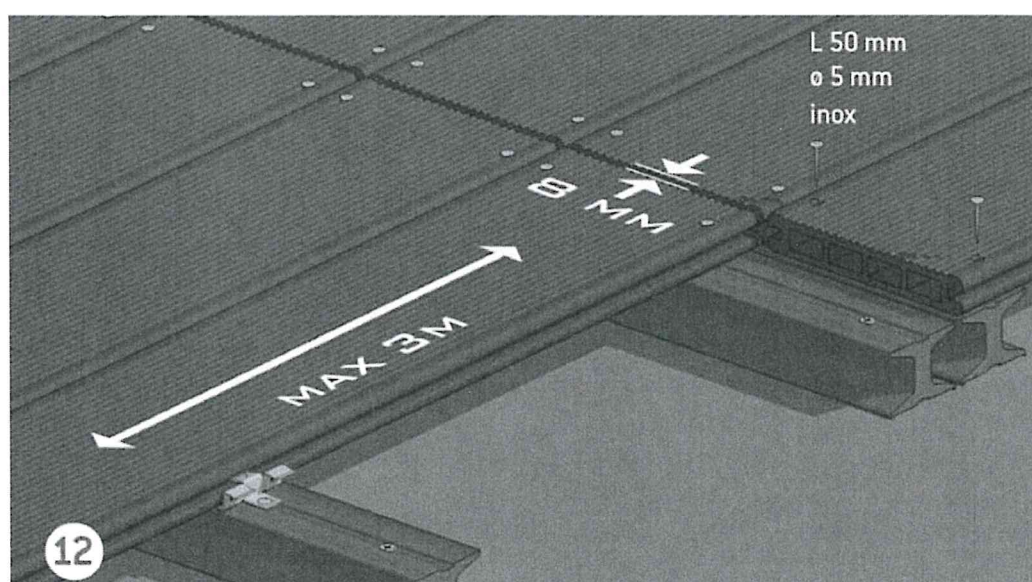
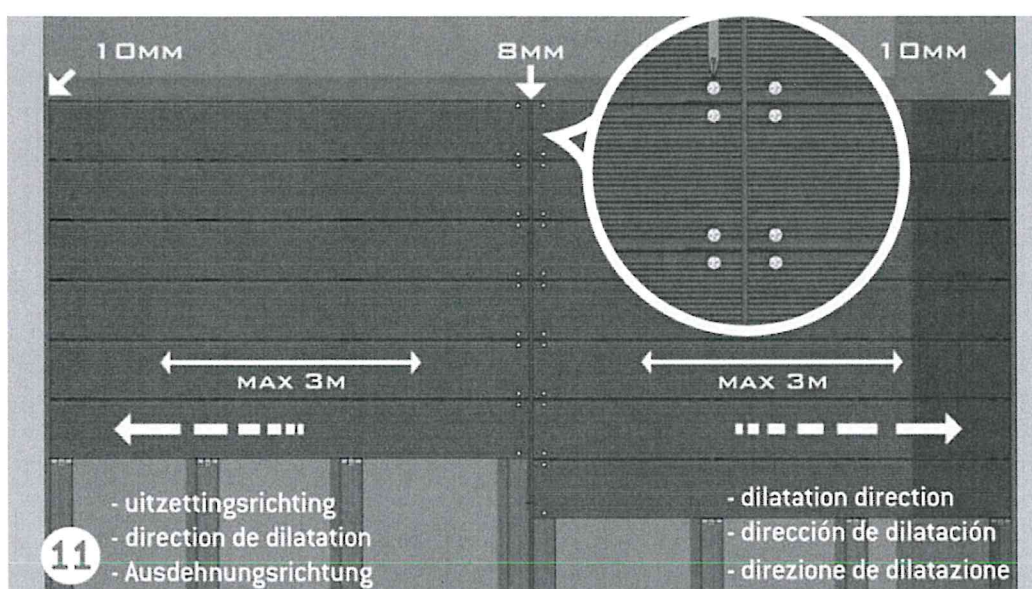

Installatie van een enkelvoudige plank

Hou rekening met de volgende aandachtspunten:

- de maximale toegelaten lengte van de plank is 4m
- elke plank dient op de uiteinden te rusten op een onderbalk
- om de uitzetting van de plank in de juiste richting te sturen, dient u de plank vast te schroeven aan één uiteinde zoals aangeduid op onderstaande tekening.
- respecteer de noodzakelijke afstand van 10mm t.o.v. vaste objecten

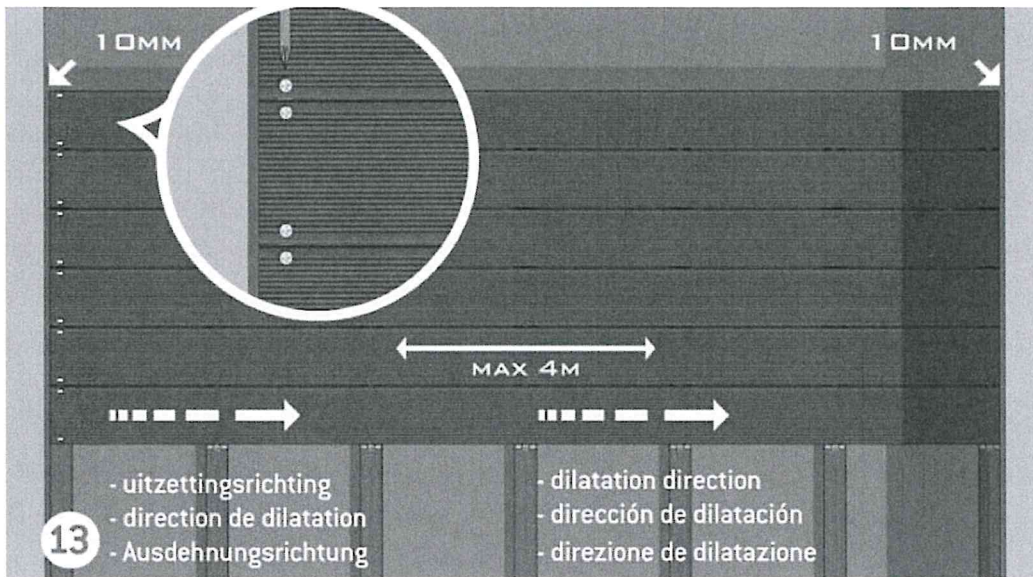

Installatie van de laatste plank

Gebruik bij de installatie schroeven zoals aangeduid op onderstaande tekening. Voorboren is noodzakelijk.

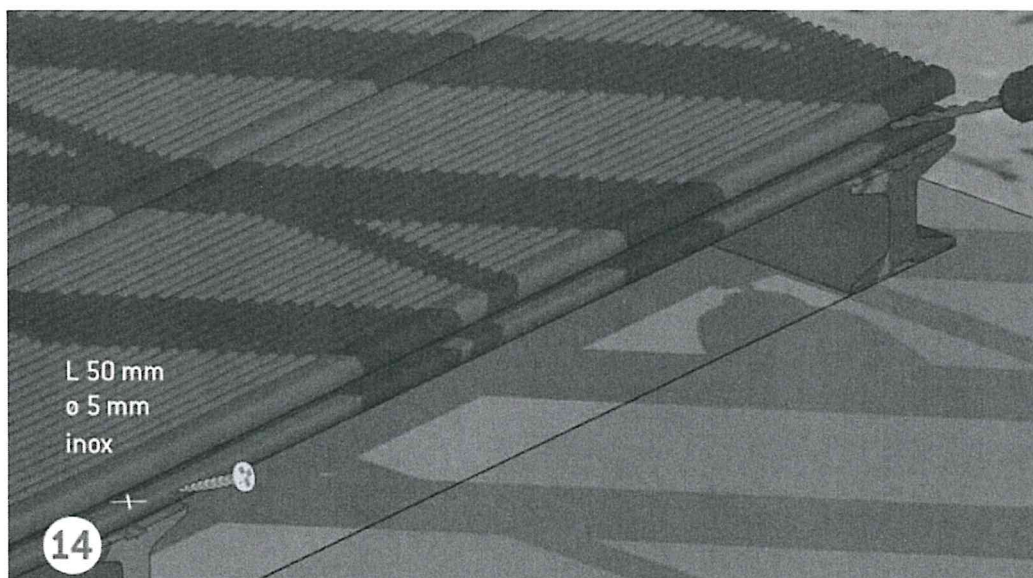

Stap 4 : Afwerking van uw decodeck® terras

Werk de open uiteinden van iedere plank op een decoratieve manier af door gebruik te maken van de decodeck® afsluitdoppen. Dit is een absolute esthetische meerwaarde voor uw terras.

De afsluitdoppen worden het best vastgemaakt met een lijmkit. Hiervoor kunnen wij de Simson 007 (BSR 007) lijm aanraden. Dit is een universele en hoog elastische lijm die in de meeste doe-het-zelf handelszaken te verkrijgen is.

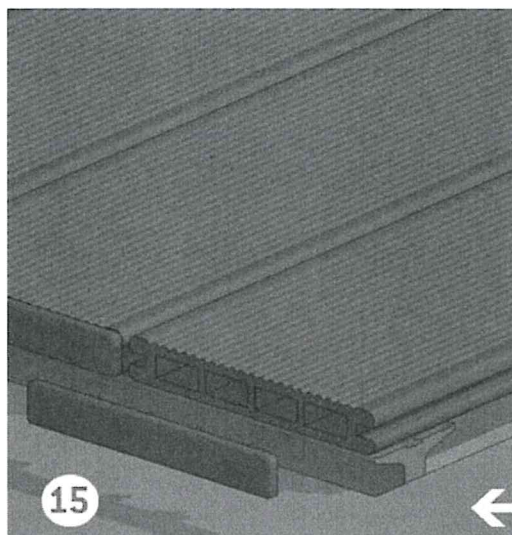

De afwerkingsprofielen worden gebruikt om de constructie van de onderbalken te verbergen. De profielen worden met behulp van schroeven aan de onderbalken bevestigd. Het in verstek zagen van de afwerkingprofielen laat toe de hoeken van het terras verzorgd af te werken.

Hou rekening met de te creëren dilatatie ruimte van 10mm zoals aangeduid op onderstaande tekening.

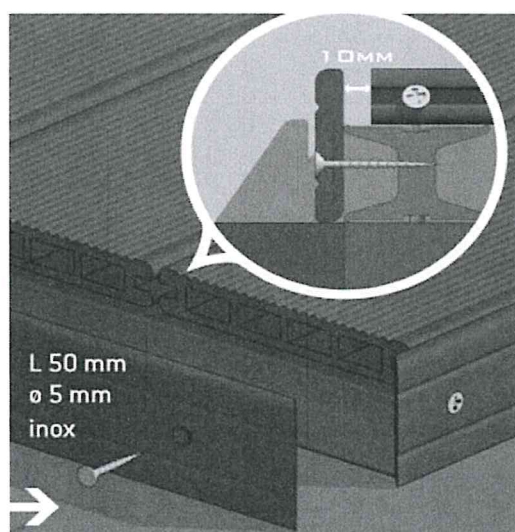

Uw terras is nu volledig afgewerkt, veel genot !

Raadpleeg onze onderhoudsgids voor het onderhoud en reinigen van uw decodeck® terras.